

mobilier urbain



mobilier urbain



CRÉÉ, DÉVELOPPÉ ET FABRIQUÉ EN FRANCE

CIRCUIT COURT | ÉCO-CONCEPTION

Depuis 1923, Vhm GROUPE (Victor Heinrich Molsheim) s'est créé autour d'une aventure humaine riche de son histoire et de son expérience.

Nous sommes une PME française et indépendante, portée par l'esprit entrepreneurial, un véritable savoir-faire et le sens de l'innovation, aussi bien des dirigeants que des équipes. Vhm GROUPE est notamment présent sur le secteur de l'aménagement urbain grâce à sa marque Vhm MOBILIER URBAIN.

Plus d'un millier de produits compose notre catalogue. Les sites les plus emblématiques de nombreuses villes françaises telles que Marseille, Strasbourg, Reims ou Paris (jardin des Tuileries, carrousel du Louvre, place Vendôme) sont des références pour notre société.

Nous sommes avant tout à l'écoute de nos clients pour les conseiller et leur apporter une solution standard ou sur-mesure en intégrant des technologies innovantes. Ainsi, en s'appuyant sur notre passion et notre expérience, nos solutions techniques et fonctionnelles correspondent à l'ensemble des besoins de nos partenaires.

Nous améliorons continuellement notre offre au travers d'investissements et de l'innovation.

Un bureau d'étude intégré, une unité de production en Alsace et des implantations locales créent la proximité et la réactivité nécessaires à la satisfaction de nos clients. Tous nos produits sont conçus dans un souci de robustesse et de durabilité tout en assurant confort et sécurité. Aux lignes traditionnelles ou contemporaines, ils allient tous types de matériaux (fonte, acier, bois, polymères) et s'adaptent à tous types d'architectures. Nos bornes, grilles d'arbres, bancs, fontaines, barrières, corbeilles, arceaux, range-vélos et produits de signalisation composent le paysage urbain et s'adaptent à tous types d'espaces publics.



Gammes complètes

mobilier urbain

Gammes
complètes

Oréade



5

Tétra



7

Bambou



9

Cerro



11



Gammes complètes

Nos gammes sont composées de produits entièrement éco-conçus qui répondent à notre démarche d'industrialisation de fabrication française en circuit court.

Du croquis de départ jusqu'à l'installation en passant par leur fabrication, tout a été soigneusement réfléchi et anticipé pour permettre à nos gammes de répondre aux multiples attentes et à la complexité de leur environnement. Les designers et nos ingénieurs ont travaillé en collaboration étroite avec tous les intervenants de notre chaîne de valeur durant tout le cycle de développement des produits et composants.

Ainsi nos gammes ont été entièrement développées dans le plus grand respect de l'environnement et dans une logique d'optimisation, d'efficacité et de durabilité. Nous avons privilégié des approvisionnements de composants en circuit court. Les matériaux choisis sont durables et recyclables. Le design et la fabrication ont été mis au point afin de faciliter leur installation et les interventions de maintenance. La production est française et l'assemblage est entièrement réalisé dans nos ateliers en Alsace.

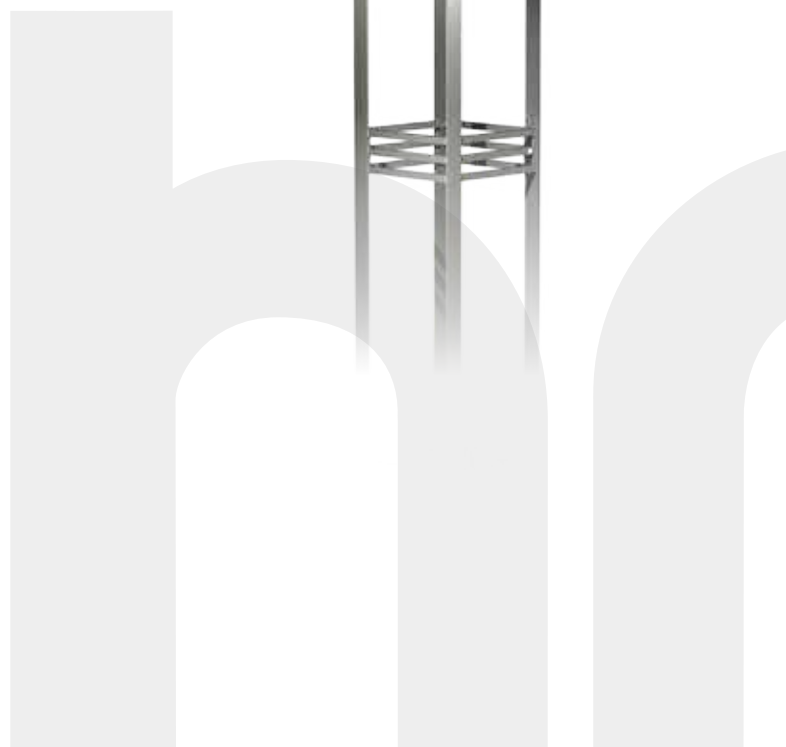
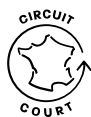



Oréade

Son dessin trouve son inspiration dans les ondes laissées par des gouttes qui traversent la surface de l'eau. La gamme Oréade s'adapte à la fois à des ambiances végétales comme des parcs et jardins mais aussi des lieux plus urbains.

Elle est complète et permet ainsi de sécuriser, de baliser et de protéger. Ses formes courbes la destine particulièrement pour créer des îlots conviviaux.

La gamme Oréade peut être complétée par notre luminaire MAUKA, reprenant son dessin et commercialisé par notre société Vhm ÉCLAIRAGE.



Tétra

Cette gamme a été dessinée, dès son origine, avec pour objectif un design épuré et un souhait de modularité. La gamme Tétra s'adapte, entre autre, à des ambiances architecturales contemporaines.

Elle est complète et permet ainsi de sécuriser, de baliser, de protéger et de créer des espaces de partage.

Disposant d'une très large gamme d'assises, disponibles sous forme de bancs, de banquettes, de méridiennes ou de causeuses, la gamme Tétra est modulable et permet de créer toutes sortes d'îlots de convivialité pour mettre en valeur l'espace public.



Bambou

À l'origine, un dessin directement inspiré de la nature. Elle fait le lien entre des ambiances végétales, comme des parcs et jardins, et des lieux plus urbains.

Elle est complète et modulable et permet ainsi de sécuriser, de baliser, de protéger et de créer des espaces de rencontre entre ville et nature.

La gamme bambou peut être complétée par notre luminaire LAMPIONOS, reprenant son dessin et commercialisé par notre société Vhm ÉCLAIRAGE.



Cerro

La gamme CERRO a été créée avec la volonté de marier deux matériaux : le bois et l'acier. La noblesse du bois permet d'apporter de la chaleur aux espaces urbains ou périphériques.

Elle est complète et modulable et permet ainsi de sécuriser, de baliser, de protéger et de créer des îlots de convivialité. Sa barrière pivotante offre un moyen simple de sécuriser ruelles et sentiers.

Gamme Bornes & Potelets

Sécuriser, identifier, baliser.

Selon les modèles, les bornes et potelets Vhm intègrent de multiples options : dispositifs d'amovibilité, détection visuelle, anti béliér, oreilles et chaînes, etc...

Les familles de bornes et potelets présentent des esthétiques et des conceptions adaptées aux différentes implantations et utilisations envisagées dans le paysage urbain.

Les matériaux

Les produits Vhm sont fabriqués dans différents matériaux pour s'adapter aux mieux à vos besoins.

La fonte, matériau noble et durable, se caractérise à la fois par sa résistance aux agressions et aux chocs de la vie urbaine, mais se plie aussi aux interprétations des designers les plus créatifs.

L'acier et l'Inox donne une touche contemporaine et épurée aux produits.

Le bois permet d'apporter confort et chaleur à notre mobilier.

Préparation des supports et finition :

Chaque matériau bénéficie de traitements adaptés :

Fonte : métallisation au zinc (norme NF EN ISO 2063)

Inox : phosphatation passivation

Acier : galvanisation à chaud (NF EN ISO 1461), métallisation au zinc (NF EN ISO 2063)

Bois : nous utilisons en standard des bois certifiés d'origine PEFC : nous proposons du chêne de nos régions, simplement huilé. Vous pourrez, au choix, le laisser griser naturellement ou

l'entretenir en fonction de vos désirs. Sur demande nous pouvons vous proposer une solution en bois exotique.

Tous nos produits peuvent recevoir une finition au RAL de votre choix par application d'une peinture poudre thermodurcissable polyester ou d'une peinture polyzinc.

L'installation

La conception des produits Vhm prend en compte les contraintes de pose et la dimension esthétique.

Nos produits s'adaptent à vos projets et nous vous proposons différents types de fixations pour toutes les situations.

Les options

Sur demande, nos produits sont proposés avec des options de traitement pour milieu agressif (bord de mer) ou très agressif (Front de mer etc.). Certains produits sont personnalisables avec l'écusson des communes.

Les pictogrammes :

PMR : conforme à l'arrêté du 18 septembre 2012

Anti-béliér

Amovible

Option Chaîne



Bornes & Potelets

mobilier urbain

Aileron  3

Ambre  4

Aravis  5

Atlas  6

Azur  7

Beaucaire  8

Belleforte  9

Centaure  10

Damoclès  11

Diane  12

Émeraude  13

Eurydice  14

Géode  15

Jade  16

Junon  17

Muse  18

Neptune  19

Olympe  20

Onyx  21

Opale  22

Persée  23

Quartz  24

Rubis  25

Saphir  26

Ulysse  27

Vénus  28

Bornes
Potelets

Aileron

Design : Agence Laverne Paysage

- Dimensions (L x l x ht hors sol) : 900 x 240 x 260 mm
- Matière : Fonte
- Fixation : Scellement direct
- Poids : 48 kg
- Finition : Peinture polyester RAL au choix
- Options :
 - Plus-value haute tenue pour milieu agressif
 - Plus-value haute tenue pour milieu très agressif



Ambre

- Dimensions (L x l x ht hors sol) : 100 x 90 x 1000 mm
- Matière : Acier galvanisé et décor chêne huilé
- Fixation : Scellement direct, platine 127 x 127 mm
- Poids : 7,5 kg
- Finition : Peinture polyester RAL au choix
- Options :
 - Plus-value haute tenue pour milieu agressif
 - Plus-value haute tenue pour milieu très agressif
 - Bois tropical ou polymère sur demande



Aravis

- › Dimensions (L x l x ht hors sol) : 80 x 80 x 1000 mm
- › Matière : Acier galvanisé et bois
- › Fixation : Platine 127 x 127 mm
- › Poids : 7,5 kg
- › Finition : Peinture polyester RAL au choix
- › Options :
 - Plus-value haute tenue pour milieu agressif
 - Plus-value haute tenue pour milieu très agressif



Atlas



- Dimensions (Ø x ht hors sol) : 76 x 1000 mm
- Disponible également en Ø 139mm et en 168mm
- Disponible en version cheminement (hauteur hors sol 1200 mm) avec tête contrastée (selon l'arrêté du 18 septembre 2012)
- Matière : Acier galvanisé
- Fixation : Scellement direct, platine 127 x 127 mm, Cit'Ybloc, ou fourreau (uniquement Ø 76 mm)
- Poids : 8 kg (version scellement direct Ø 76 mm hauteur 1000 mm) autres versions – veuillez nous consulter
- Finition : Peinture polyester RAL au choix
- Options :
 - Plus-value haute tenue pour milieu agressif
 - Plus-value haute tenue pour milieu très agressif



Azur



- › Dimensions (L x l x ht hors sol) : 60 x 60 x 1000 mm
- › Disponible en version cheminement (hauteur hors sol 1200 mm) avec tête contrastée (selon l'arrêté du 18 septembre 2012)
- › Matière : Acier galvanisé
- › Fixation : Scellement direct, platine 127 x 127 mm, Cit'Ybloc
- › Poids : 8 kg
- › Finition : Peinture polyester RAL au choix
- › Options :
 - Plus-value haute tenue pour milieu agressif
 - Plus-value haute tenue pour milieu très agressif

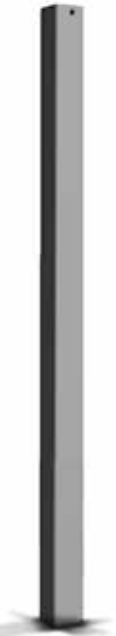

Beaucaire



Design : Ph. GONNET

Beaucaire potelet disponible en version cheminement

Modèle BASSE

- Dimensions (Ø maxi x ht hors sol) : 250 x 350 mm
- Matière : Fonte
- Fixation : Scellement direct
- Poids : 26 kg

Modèle HAUTE

- Dimensions (Ø maxi x ht hors sol) : 154 x 500 mm
- Matière : Fonte
- Fixation : Scellement direct ou Cit'Ybloc,
- Poids : 16 kg (version scellement direct)
autres versions – veuillez nous consulter

Modèle POTELET

- Dimensions (Ø maxi x ht hors sol) : 90 x 1000 mm
 - Matière : Fonte
 - Fixation : Scellement direct ou Cit'Ybloc,
 - Poids : 32 kg (version scellement direct)
autres versions – veuillez nous consulter
- Finition pour la gamme :
Peinture polyester RAL au choix
- Options :
- Plus-value haute tenue pour milieu agressif
 - Plus-value haute tenue pour milieu très agressif



Belleforte



Design : STOA

- › Dimensions (Ø maxi x ht hors sol) : 480 x 830 mm
- › Matière : Fonte
- › Fixation : Platine 250 x 250 mm
- › Poids : 167 kg
- › Finition : Peinture polyester RAL au choix
- › Options :
 - Plus-value haute tenue pour milieu agressif
 - Plus-value haute tenue pour milieu très agressif



Centaure



- Dimensions (Ø maxi x ht hors sol) : 375 x 1355 mm
- Matière : Fonte
- Fixation : Platine 200 x 200 mm
- Poids : 157 kg
- Finition : Peinture polyester RAL au choix
- Options :
 - Plus-value haute tenue pour milieu agressif
 - Plus-value haute tenue pour milieu très agressif
 - Écusson personnalisable



Damoclès



- Dimensions (Ø x ht hors sol) : 76 x 1000 mm
- Disponible en version cheminement (hauteur hors sol 1200 mm) avec tête contrastée (selon l'arrêté du 18 septembre 2012)
- Matière : Acier
- Fixation : Scellement direct, platine 127 x 127 mm, Cit'Ybloc ou fourreau
- Poids : 10,5 kg (version scellement direct hauteur 1000 mm) autres versions – veuillez nous consulter
- Finition : Peinture polyzinc RAL au choix
- Options :
 - Plus-value haute tenue pour milieu agressif
 - Plus-value haute tenue pour milieu très agressif
 - Finition galvanisée sur demande

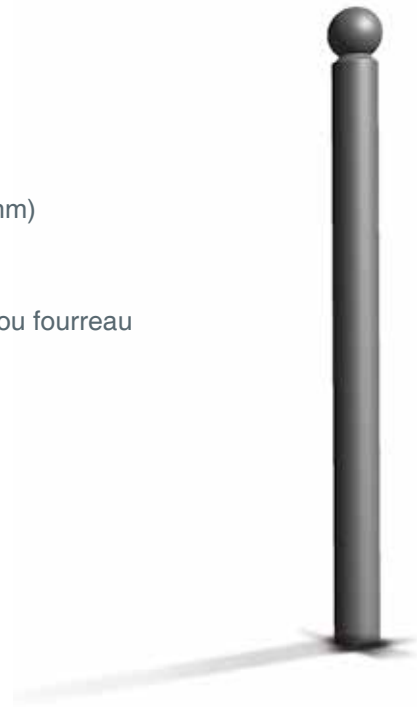

Diane



- Dimensions (Ø x ht hors sol) : 60 x 1000 mm
- Matière : Acier + Fonte
- Fixation : Scellements direct, platine 127 x 127 mm, Cit'Ybloc ou fourreau
- Poids : 13 kg (version scellement direct)
autres versions – veuillez nous consulter
- Finition : Métallisation + peinture polyester haute tenue RAL au choix
- Options :
 - Plus-value haute tenue pour milieu très agressif



Émeraude



- Dimensions (Ø x ht hors sol) : 76 x 1000 mm
- Disponible également en Ø 89 mm
- Disponible en version cheminement (hauteur hors sol 1200 mm) avec tête contrastée (selon l'arrêté du 18 septembre 2012)
- Matière : Acier galvanisé
- Fixation : Scelllements direct, platine 127 x 127 mm, Cit'Ybloc ou fourreau
- Poids : 8,5 kg (version scellement direct hauteur 1000 mm) autres versions – veuillez nous consulter
- Finition : Peinture polyester RAL au choix
- Options :
 - Plus-value haute tenue pour milieu agressif
 - Plus-value haute tenue pour milieu très agressif
 - Disponible en version mixte avec tête en inox (uniquement pour Ø 76 mm)
 - Disponible en version inox

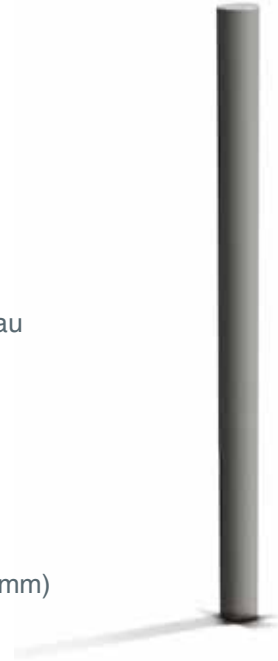

Eurydice



- Dimensions (Ø x ht hors sol) : 127 x 1000 mm
- Disponible en version cheminement (hauteur hors sol 1200 mm) avec tête contrastée (selon l'arrêté du 18 septembre 2012)
- Matière : Acier galvanisé et tête en fonte
- Fixation : Scellement direct ou Cit'Ybloc
- Poids : 19 kg (version scellement direct hauteur 1000 mm) autres versions – veuillez nous consulter
- Finition : Métallisation + peinture polyester haute tenue RAL au choix
- Options :
 - Plus-value haute tenue pour milieu très agressif

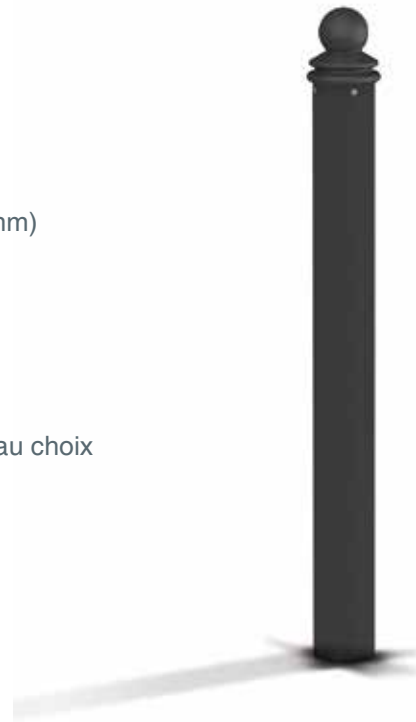

Géode



- Dimensions (Ø x ht hors sol) : 76 x 1000 mm
- Disponible en version cheminement (hauteur hors sol 1200 mm) avec tête contrastée (selon l'arrêté du 18 septembre 2012)
- Matière : Acier galvanisé
- Fixation : Scellement direct, platine 127 x 127 mm, Cit'Ybloc ou fourreau
- Poids : 9,5 kg (version scellement direct hauteur 1000 mm) autres versions – veuillez nous consulter
- Finition : Peinture polyester RAL au choix
- Options :
 - Plus-value haute tenue pour milieu agressif
 - Plus-value haute tenue pour milieu très agressif



Jade

- Dimensions (L x l x ht hors sol) : 50 x 50 x 1000 mm
- Matière : Acier galvanisé
- Fixation : Scellement direct, platine 127 x 127 mm ou Cit'Ybloc
- Poids : 5 kg (version scellement direct)
autres versions – veuillez nous consulter
- Finition : Peinture polyester RAL au choix
- Options :
 - Plus-value haute tenue pour milieu agressif
 - Plus-value haute tenue pour milieu très agressif



Junon



- Dimensions (Ø maxi x ht hors sol) : 220 x 1015 mm
- Matière : Fonte ou Fonte d'aluminium
- Fixation : Scellement direct, platine 127 x 127 mm
- Poids : 25 kg (version fonte) – 12 kg (version aluminium)
- Finition : Peinture polyester RAL au choix
- Options :
 - Plus-value haute tenue pour milieu agressif
 - Plus-value haute tenue pour milieu très agressif

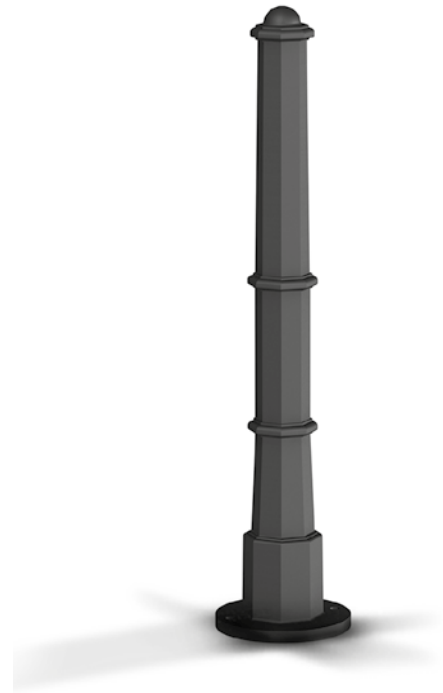

Muse

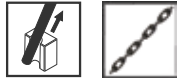

- Dimensions (Ø maxi x ht hors sol) : 154 x 1080 mm
- Matière : Fonte
- Fixation : Platine 130 x 130 mm ou fourreau
- Poids : 32 kg
- Finition : Peinture polyester RAL au choix
- Options :
 - Plus-value haute tenue pour milieu agressif
 - Plus-value haute tenue pour milieu très agressif



Neptune

- › Dimensions (Ø maxi x ht hors sol) : 265 x 1020 mm
- › Matière : Fonte
- › Fixation : Platine 200 x 200 mm
- › Poids : 65 kg
- › Finition : Peinture polyester RAL au choix
- › Options :
 - Plus-value haute tenue pour milieu agressif
 - Plus-value haute tenue pour milieu très agressif



Olympe



(Olympe A,B et C disponible en version cheminement avec têtes contrastées)

Modèle A

- Dimensions (Ø maxi x ht hors sol) : 140 x 1030 mm
- Matière : Fonte ou aluminium
- Fixation : Scellement direct ou Cit'Ybloc
- Poids : 30 kg (version fonte) – 12 kg (version aluminium)

Modèle B

- Dimensions (Ø maxi x ht hors sol) : 140 x 1030 mm
- Matière : Fonte
- Fixation : Scellement direct
- Poids : 33 kg

Modèle C

- Dimensions (Ø maxi x ht hors sol) : 98 x 1000 mm
- Matière : Fonte
- Fixation : Platine ou Cit'Ybloc
- Poids : 22 kg

Modèle D

- Dimensions (Ø maxi x ht hors sol) : 140 x 400 mm
- Matière : Fonte
- Fixation : Scellement direct ou Cit'Ybloc
- Poids : 15 kg

- Finition : Peinture polyester RAL au choix
- Options :
 - Plus-value haute tenue pour milieu agressif
 - Plus-value haute tenue pour milieu très agressif

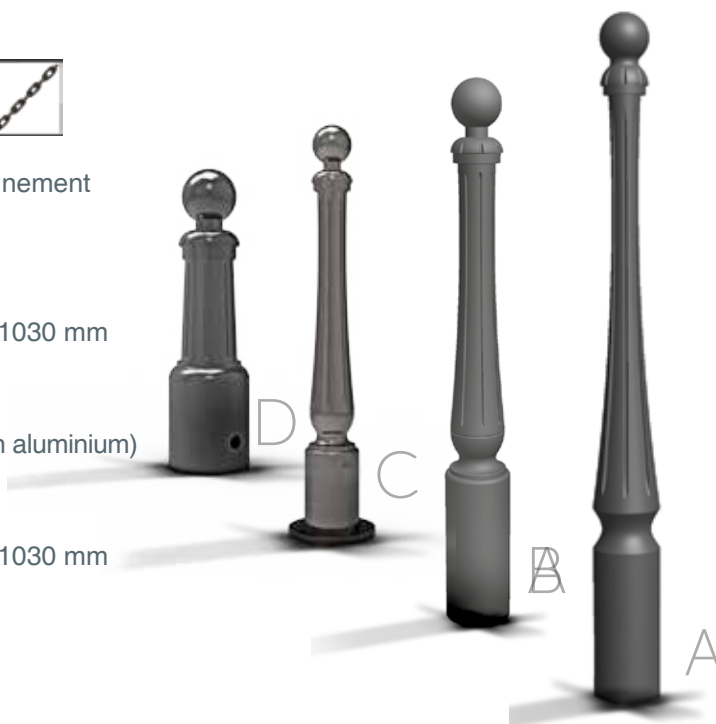

Onyx



- Dimensions (L x l x ht hors sol) : 60 x 60 x 1000 mm
- Disponible en version cheminement (hauteur hors sol 1200 mm) avec tête contrastée (selon l'arrêté du 18 septembre 2012)
- Matière : Acier galvanisé
- Fixation : Scellement direct, platine 127 x 127 mm ou Cit'Ybloc
- Poids : 7,5 kg
- Finition : Peinture polyester RAL au choix
- Options :
 - Plus-value haute tenue pour milieu agressif
 - Plus-value haute tenue pour milieu très agressif

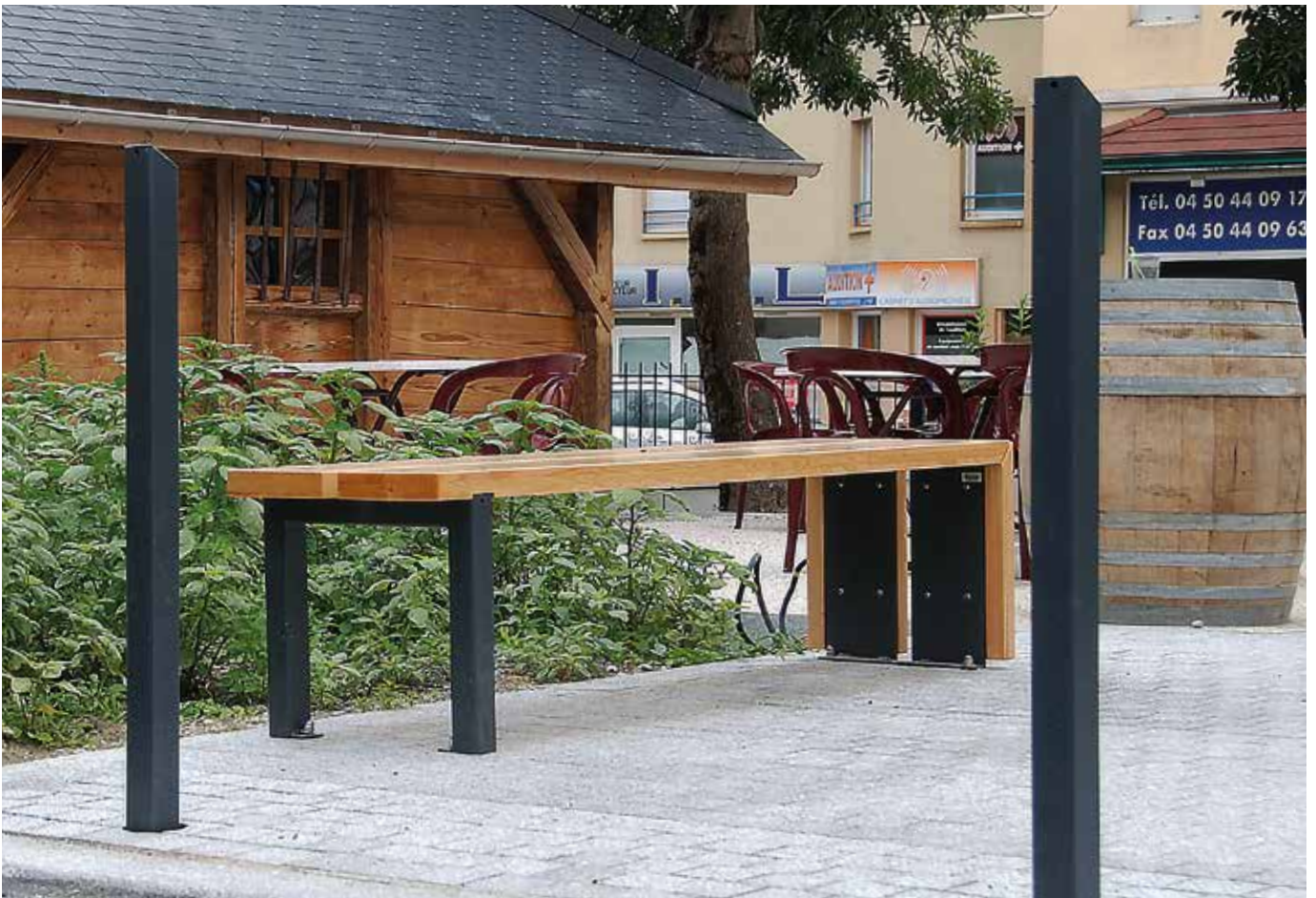

Opale



- Dimensions (L x l x ht hors sol) : 96 x 60 x 1100 mm
- Disponible en version cheminement avec tête contrastée (selon l'arrêté du 18 septembre 2012)
- Matière : Fonte
- Fixation : Scellement direct ou Cit'Ybloc
- Poids : 25 kg
- Finition : Peinture polyester RAL au choix
- Options :
 - Plus-value haute tenue pour milieu agressif
 - Plus-value haute tenue pour milieu très agressif



Persée



- Dimensions (Ø x ht hors sol) : 180 x 839 mm
- Matière : Fonte
- Fixation : Platine 160 x 160 mm
- Poids : 30 kg
- Finition : Peinture polyester RAL au choix
- Options :
 - Plus-value haute tenue pour milieu agressif
 - Plus-value haute tenue pour milieu très agressif



Quartz



- Dimensions (Ø x ht hors sol) : 76 x 1000 mm
- Disponible en version cheminement (hauteur hors sol 1200 mm) avec tête contrastée (selon l'arrêté du 18 septembre 2012)
- Matière : Acier galvanisé
- Fixation : Scellement direct, platine 127 x 127 mm, Cit'Ybloc ou fourreau
- Poids : 9,5 kg (version scellement direct hauteur 1000 mm) autres versions – veuillez nous consulter
- Finition : Peinture polyester RAL au choix
- Options :
 - Plus-value haute tenue pour milieu agressif
 - Plus-value haute tenue pour milieu très agressif

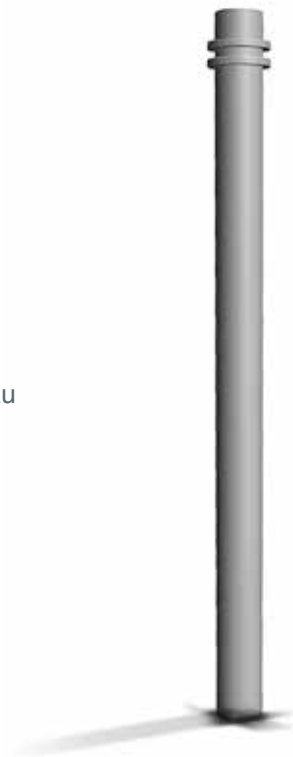

Rubis



- Dimensions (L x l x ht hors sol) : 60 x 60 x 1000 mm
- Disponible en version cheminement (hauteur hors sol 1200 mm) avec tête contrastée (selon l'arrêté du 18 septembre 2012)
- Matière : Acier galvanisé
- Fixation : Scellement direct, platine 127 x 127 mm ou Cit'Ybloc
- Poids : 6,5 kg (version scellement direct hauteur 1000 mm) autres poids – veuillez nous consulter
- Finition : Peinture polyester RAL au choix
- Options :
 - Plus-value haute tenue pour milieu agressif
 - Plus-value haute tenue pour milieu très agressif

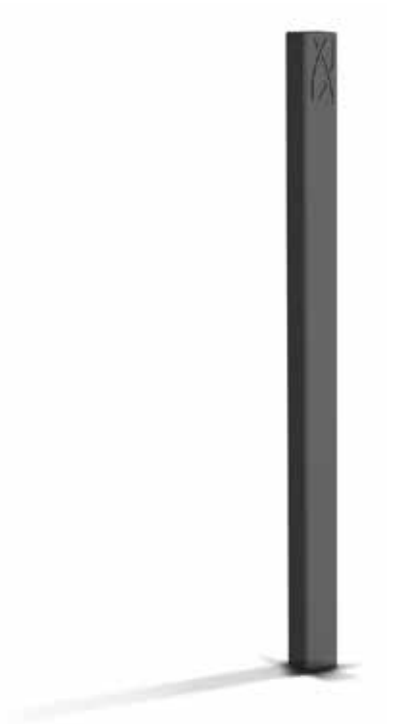

Saphir

- Dimensions (Ø x ht hors sol) : 76 x 1000 mm
- Disponible en version cheminement (hauteur hors sol 1200 mm) avec tête contrastée (selon l'arrêté du 18 septembre 2012)
- Matière : Acier galvanisé
- Fixation : Scellement direct, platine 127 x 127 mm, Cit'Ybloc ou fourreau
- Poids : 9 kg (version scellement direct hauteur 1000 mm) autres versions – veuillez nous consulter
- Finition : Peinture polyester RAL au choix
- Options :
 - Plus-value haute tenue pour milieu agressif
 - Plus-value haute tenue pour milieu très agressif



Ulysse



- Dimensions (Ø maxi x ht hors sol) : 375 x 1054 mm
- Matière : Fonte
- Fixation : Platine 260 x 260 mm
- Disponible également en version cheminement à tête contrastée
- Poids : 107 kg
- Finition : Peinture polyester RAL au choix
- Options :
 - Plus-value haute tenue pour milieu agressif
 - Plus-value haute tenue pour milieu très agressif
 - Ecusson personnalisable



Vénius



Design : STOA

- Dimensions (Ø maxi x ht hors sol) : 660 x 1390 mm
- Matière : Fonte
- Fixation : Scellement direct
- Poids : 422 kg
- Finition : Peinture polyester RAL au choix
- Options :
 - Plus-value haute tenue pour milieu agressif
 - Plus-value haute tenue pour milieu très agressif



Barrières & Garde-corps

Sécuriser, identifier, baliser.

En fonction des modèles, Vhm propose de multiples variantes pour ses barrières : choix des bornes de fixation, option barrières continues, intégration de bandeaux lumineux ou de systèmes les rendant amovibles.

Les gammes de barrière présentent des esthétiques et des tailles adaptées aux différentes implantations envisagées.

Préparation des supports et finition :

Chaque matériau bénéficie de traitements adaptés :

Fonte : métallisation au zinc (norme NF EN ISO 2063)

Acier : galvanisation à chaud (NF EN ISO 1461), métallisation au zinc (NF EN ISO 2063)

Bois : nous utilisons en standard des bois certifiés d'origine PEFC : nous proposons du chêne de nos régions, simplement huilé. Vous pourrez, au choix, le laisser griser naturellement ou l'entretenir en fonction de vos désirs. Sur demande nous pouvons vous proposer une solution en bois exotiques.

Tous nos produits peuvent recevoir une finition au RAL de votre choix par application d'une peinture poudre thermodurcissable polyester ou d'une peinture polyzinc.

L'installation

La conception des produits Vhm prend en compte les contraintes de pose et la dimension esthétique.

Nos produits s'adaptent à vos projets et nous vous proposons différents types de fixations pour toutes les situations.

Les options

Sur demande, nos produits sont proposés avec des options de traitement pour milieu agressif (bord de mer) ou très agressif (Front de mer etc.)

Selon vos besoins, certains modèles peuvent être personnalisés, montés de manière continue et/ou être équipés avec une main courante lumineuse.



Barrières & Garde-corps

mobilier
urbain

Aïnos



3

Alaska



4

Carmel pivotante



5

Cascade



6

Diablo



7

Grecque



8

Helens



9

Herbert



10

Lila



11

Oural



12

Qilian

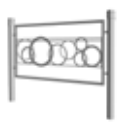

13

Saint-André



14

Sasso



15

Shasta



16

Sierra



17

Tibet



18

Barrières
Garde-corps

Ainos

Barrière

- Panneau à assembler avec borne au choix
- Dimensions panneau (L x l x h) : 850 ou 1350 x 30 x 750 mm
- Matière : Acier galvanisé
- Fixation : Selon borne associée
- Poids du panneau : 14,5 kg (longueur 850 mm)
- Finition : Peinture polyester RAL au choix
- Options :
 - Plus-value haute tenue pour milieu agressif
 - Plus-value haute tenue pour milieu très agressif
 - Barrière continue

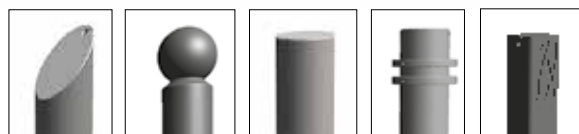

Alaska

Barrières & Garde-corps

- Version Monobloc
- Disponible en variante garde-corps
- Dimensions (L x l x ht hors sol) : 1000 ou 1500 x 60 x 1000 mm
- Matière : Acier galvanisé
- Fixation : Scellement direct ou platine 127 x 127 mm
- Poids : 24 kg (longueur 1000 mm)
- Finition : Peinture polyester RAL au choix
- Options :
 - Plus-value haute tenue pour milieu agressif
 - Plus-value haute tenue pour milieu très agressif
 - Lisse en chêne ou bois tropical
 - Garde-corps grillagé

- Panneau à assembler avec borne au choix
- Dimensions panneau (L x l x h) : 850 ou 1350 x 30 x 750 mm
- Matière : Acier galvanisé
- Fixation : Selon borne associée
- Poids du panneau : 10 kg (longueur 850 mm)
- Finition : Peinture polyester RAL au choix
- Options :
 - Plus-value haute tenue pour milieu agressif
 - Plus-value haute tenue pour milieu très agressif
 - Barrière continue

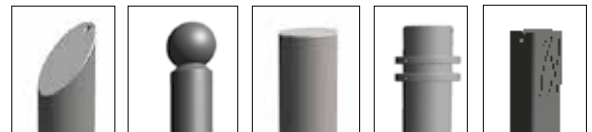

Carmel pivotante

Barrière pivotante

- › Dimensions (L x l x ht hors sol) : 2750 x 100 x 1005 mm
- › Matière : Acier galvanisé + lisse en chêne huilé
- › Fixation : Scellement direct sur la partie fixe – partie mobile sur City'bloc
- › Poids : 132 kg
- › Finition : Peinture polyester RAL au choix
- › Options :
 - Plus-value haute tenue pour milieu agressif
 - Plus-value haute tenue pour milieu très agressif
 - Bois tropical sur demande



Cascade

Barrière

- Dimensions (L x l x ht hors sol) : 1000 x 50 x 1050 mm
- Matière : Acier galvanisé + lisse en chêne huilé
- Fixation : Scellement direct ou platine 170 x100 mm
- Poids : 20 kg
- Finition : Peinture polyester RAL au choix
- Options :
 - Plus-value haute tenue pour milieu agressif
 - Plus-value haute tenue pour milieu très agressif
 - Barrière continue
 - Bois tropical sur demande



Diablo

Barrière

- › Disponible avec 5 décors
- › Dimensions (L x l x ht hors sol) : 1060 x 60 x 1000 mm
- › Matière : Acier galvanisé
- › Fixation : Scellement direct
- › Poids : 31 kg
- › Finition : Peinture polyester RAL au choix
- › Options :
 - Plus-value haute tenue pour milieu agressif
 - Plus-value haute tenue pour milieu très agressif

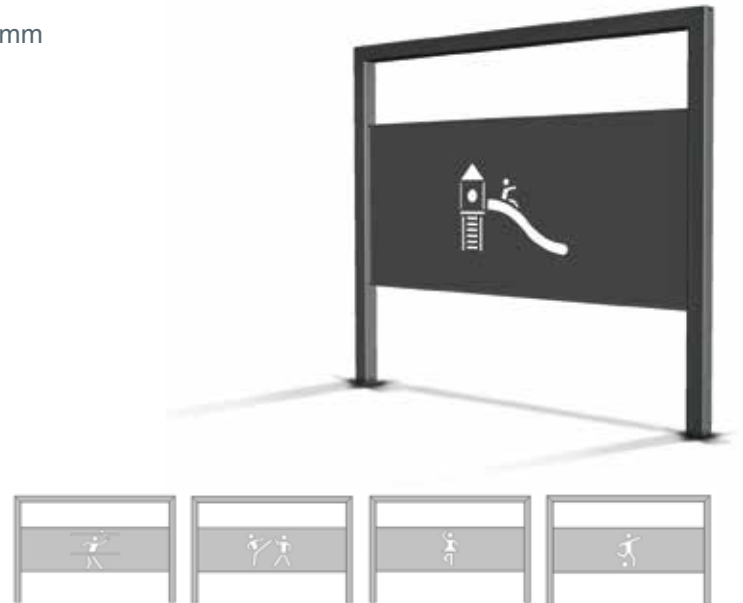

Grecque

Barrière

- Dimensions (L x l x ht hors sol) : 830 ou 1580 x 60 x 1045 mm
- Matière : Acier galvanisé
- Fixation : Scellement direct
- Poids : 20 kg (longueur 830 mm)
- Finition : Peinture polyester RAL au choix
- Options :
 - Plus-value haute tenue pour milieu agressif
 - Plus-value haute tenue pour milieu très agressif
 - Écusson personnalisable

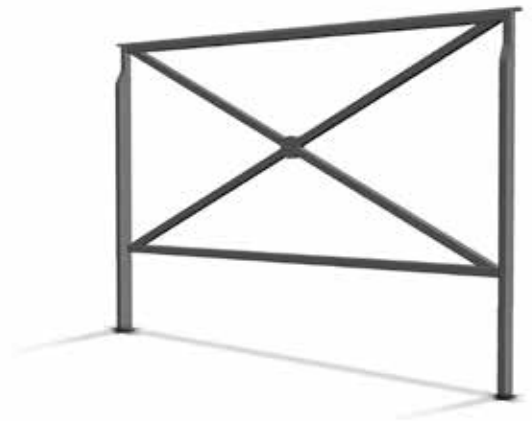

Helens

Barrière

- › Panneau simple à assembler avec borne au choix
- › Dimensions panneau (L x l x h) : 1350 x 30 x 750 mm
- › Matière : Acier galvanisé
- › Fixation : Selon borne associée
- › Poids du panneau : 24 kg
- › Finition : Peinture polyester RAL au choix
- › Options :
 - Plus-value haute tenue pour milieu agressif
 - Plus-value haute tenue pour milieu très agressif
 - Barrière continue

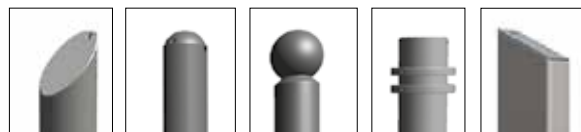
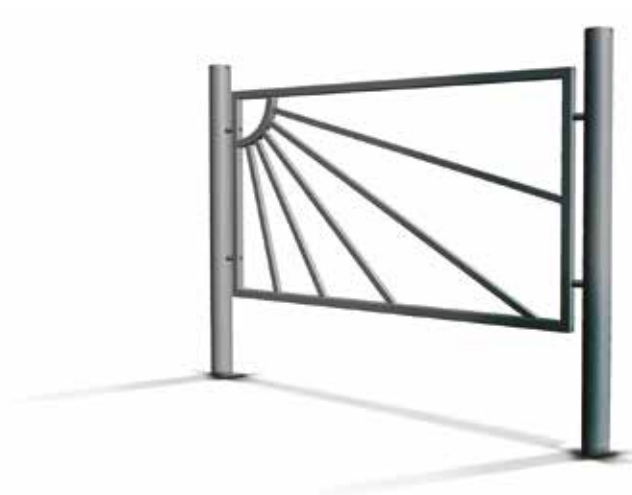

Herbert

Garde-corps

- Dimensions (L x l x ht hors sol) : 1200 x 60 x 1095 mm
- Matière : Acier avec métallisation
- Fixation : Platine
- Poids : 31 kg
- Finition : Peinture polyester RAL au choix
- Module led IP67
- Température de couleur de 2500 K à 3000 K
- Alimentation par driver inclus dans la main courante
- Chaque projet est étudié pour assurer un éclairage d'au moins 20 lux moyen et une uniformité > 0,3 pour une largeur de cheminement de 1,5 à 2 m.
- Options :
 - Plus-value haute tenue pour milieu agressif
 - Plus-value haute tenue pour milieu très agressif



Lila

Barrière

- Dimensions (L x l x ht hors sol) : 1500 x 100 x 1000 mm
- Matière : acier galvanisé + bardage chêne huilé
- Fixation : Scellement direct
- Poids : 59,6 kg
- Finition : Peinture polyester RAL au choix
- Options :
 - Plus-value haute tenue pour milieu agressif
 - Plus-value haute tenue pour milieu très agressif
 - Bois tropical sur demande
 - Disponible également en version panneau simple

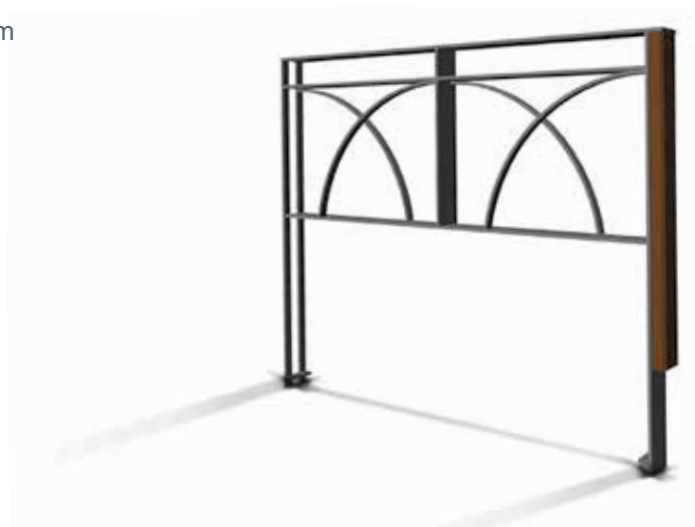

Oural

Barrière

- Panneau simple à assembler avec borne au choix
- Dimensions panneau (L x l x ht hors sol) : 850 ou 1350 x 30 x 750 mm
- Matière : Acier galvanisé
- Fixation : Selon borne associée
- Poids du panneau : 13,5 kg (longueur 850 mm)
- Finition : Peinture polyester RAL au choix
- Options :
 - Plus-value haute tenue pour milieu agressif
 - Plus-value haute tenue pour milieu très agressif
 - Barrière continue

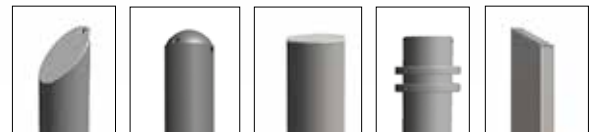

Qilian

Barrière

- › Panneau simple à assembler avec borne au choix
- › Dimensions panneau (L x l x ht hors sol) : 850 ou 1350 x 30 x 750 mm
- › Matière : Acier galvanisé
- › Fixation : Selon borne associée
- › Poids du panneau : 11 kg (longueur 850 mm)
- › Finition : Peinture polyester RAL au choix
- › Options :
 - Plus-value haute tenue pour milieu agressif
 - Plus-value haute tenue pour milieu très agressif
 - Barrière continue

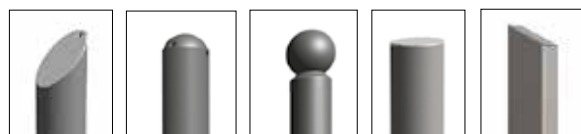
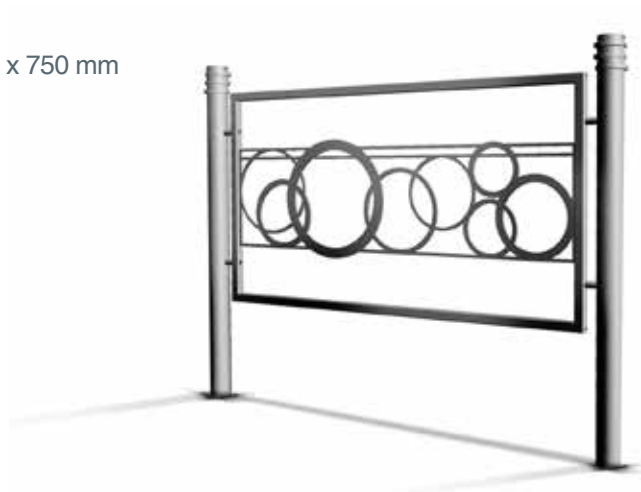

Saint-André

Barrière

- ▶ Panneau simple à assembler avec borne au choix
- ▶ Dimensions panneau (L x l x ht hors sol) :
850 ou 1350 x 30 x 750 mm
- ▶ Matière : Acier galvanisé
- ▶ Fixation : Selon borne associée
- ▶ Poids du panneau : 9,5 kg (longueur 850 mm)
- ▶ Finition : Peinture polyester RAL au choix
- ▶ Options :
 - Plus-value haute tenue pour milieu agressif
 - Plus-value haute tenue pour milieu très agressif
 - Barrière continue

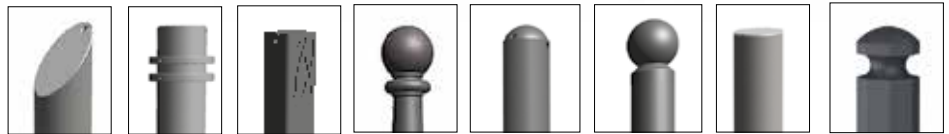
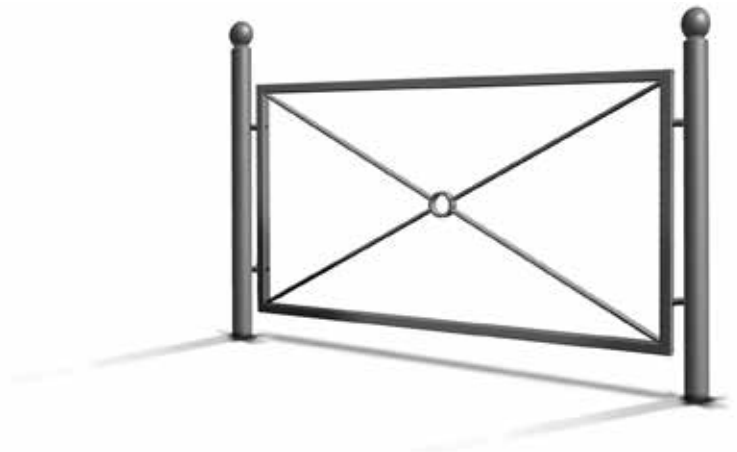

Sasso

Barrière

- Panneau simple à assembler avec borne au choix
- Dimensions panneau (L x l x ht hors sol) : 940 x 60 x 760 mm
- Matière : Acier galvanisé
- Fixation : Selon borne associée
- Poids du panneau : 3,5 kg (longueur 940 mm)
- Finition : Peinture polyester RAL au choix
- Options :
 - Plus-value haute tenue pour milieu agressif
 - Plus-value haute tenue pour milieu très agressif
 - Barrière continue

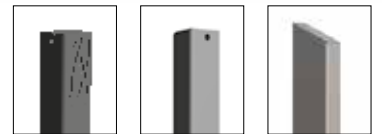
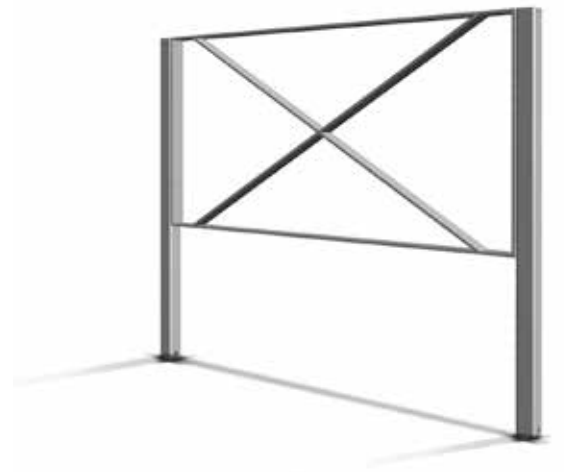

Shasta

Barrière

SHASTA 2

- Dimensions (L x l x ht hors sol) : 500 ou 800 ou 1000 ou 1500 x 30 x 1000 mm
- Matière : Acier galvanisé
- Fixation : Scellement direct ou platine 127 x 127 mm
- Poids : 18 kg (longueur 1500 mm)
- Finition : Peinture polyester RAL au choix
- Options :
 - Plus-value haute tenue pour milieu agressif
 - Plus-value haute tenue pour milieu très agressif



SHASTA 3

- Dimensions (L x l x ht hors sol) : 950 x 30 x 1011 mm
- Matière : Acier galvanisé
- Fixation : Scellement direct ou platine 170 x 100 mm
- Poids : 25 kg
- Finition : Peinture polyester RAL au choix
- Options :
 - Plus-value haute tenue pour milieu agressif
 - Plus-value haute tenue pour milieu très agressif



Sierra

Barrière

- › Panneau simple à assembler avec borne au choix
- › Dimensions panneau (L x l x ht) : 850 ou 1350 x 30 x 750 mm
- › Matière : Acier galvanisé
- › Fixation : Selon borne associée
- › Poids du panneau : 12,5 kg (longueur 850 mm)
- › Finition : Peinture polyester RAL au choix
- › Options :
 - Peinture polyester haute tenue en milieu agressif
 - Peinture polyester haute tenue supérieure en milieu très agressif
 - Barrière continue
 - Disponible avec range-vélos intégré



Tibet

Barrière

- ▶ Panneau simple à assembler avec borne au choix
- ▶ Dimensions panneau (L x l x ht hors sol) : 850 ou 1350 x 30 x 750 mm
- ▶ Matière : Acier galvanisé
- ▶ Fixation : Selon borne associée
- ▶ Poids du panneau : 12 kg (longueur 850 mm)
- ▶ Finition : Peinture polyester RAL au choix
- ▶ Options :
 - Peinture polyester haute tenue en milieu agressif
 - Peinture polyester haute tenue supérieure en milieu très agressif
 - Barrière continue
 - Disponible en version garde-corps

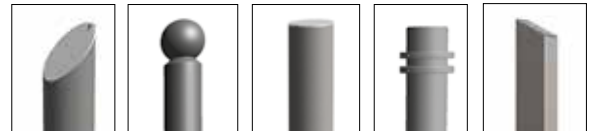

Assises

La gamme d'assises Vhm propose de nombreuses déclinaisons : bancs, banquettes, chaises, bancs double assise, causeuses, méridiennes, etc...

Le grand choix de configurations disponibles vous permettra d'imaginer une large variété d'aménagements en fonction de l'environnement et de l'ambiance recherchée.

Préparation des supports et finition :

Chaque matériau bénéficie de traitements adaptés :

Fonte : métallisation au zinc (norme NF EN ISO 2063)

Acier : galvanisation à chaud (NF EN ISO 1461), métallisation au zinc (NF EN ISO 2063)

Bois : nous utilisons en standard des bois certifiés d'origine PEFC : nous proposons du chêne de nos régions, simplement huilé. Vous pourrez, au choix, le laisser griser naturellement ou l'entretenir en fonction de vos désirs. Sur demande nous pouvons vous proposer une solution en bois exotique ou lattes polymères.. Tous nos produits peuvent recevoir une finition au RAL de votre choix par application d'une peinture poudre thermodurcissable polyester ou d'une peinture polyzinc.

L'installation

La conception des produits Vhm prend en compte les contraintes de pose et la dimension esthétique.

Nos produits s'adaptent à vos projets et nous vous proposons différents types de fixations pour toutes les situations.

Les produits sont livrés montés.

Les options

Sur demande, nos produits sont proposés avec des options de traitement pour milieu agressif (bord de mer) ou très agressif (front de mer etc.)

Certains produits sont personnalisables avec l'écusson des communes.



Assises

mobilier urbain

Acérola



3

Aloès



4

Céline Savoye



5

Ceylan



6

Clara



7

Clotaire



8

Gingko



9

Lucida



10

Maca



11

Pana



12

Stévia



13

Thibert



14

Assises

Acérola

Disponible en version banc et banquette

- Dimensions (L x l x ht hors sol) :
 - Banc 2056 x 518 x 880 mm
 - Banquette 2056 x 530 x 490 mm
- Matière : Acier galvanisé + lattes en chêne huilé
- Fixation : Platine
- Poids :
 - 58 kg (version banc)
 - 56 kg (version banquette)
- Finition : Peinture polyester RAL au choix
- Options :
 - Plus-value haute tenue pour milieu agressif
 - Plus-value haute tenue pour milieu très agressif
 - Bois tropical ou polymère sur demande



Aloès

Disponible en version banc et banquette

- Dimensions (L x l x ht hors sol) :
 - Banc 2000 x 503 x 900 mm
 - Banquette 2000 x 480 x 498 mm
- Matière : Acier galvanisé + lattes en chêne huilé
- Fixation : Platine
- Poids :
 - 62 kg (version banc)
 - 40 kg (version banquette ALOES A)
 - 42 kg (version banquette ALOES B)
- Finition : Peinture polyester RAL au choix
- Options :
 - Plus-value haute tenue pour milieu agressif
 - Plus-value haute tenue pour milieu très agressif
 - Bois tropical ou polymère sur demande



Aloès A



Aloès B



Céline Savoye

Disponible en version banc et banquette

- Dimensions (L x l x ht hors sol) :
 - Banc 2000 x 450 x 840 mm
 - Banquette 2000 x 450 x 450 mm
- Matière : Acier galvanisé + lattes en chêne huilé
- Fixation : Platine
- Poids :
 - 83 kg (version banc)
 - 50 kg (version banquette)
- Finition : Peinture polyester RAL au choix
- Options :
 - Peinture polyester haute tenue en milieu agressif
 - Peinture polyester haute tenue supérieure en milieu très agressif
 - Bois tropical ou polymère sur demande



Ceylan

Disponible en version banc et banquette

- Dimensions (L x l x ht hors sol) :
 - Banc 2072 x 538 x 969 mm
 - Banquette 2072 x 550 x 550 mm
- Matière : Acier galvanisé + lattes en chêne huilé
- Fixation : Platine
- Poids :
 - 68 kg (version banc)
 - 38 kg (version banquette)
- Finition : Peinture polyester RAL au choix
- Options :
 - Peinture polyester haute tenue en milieu agressif
 - Peinture polyester haute tenue supérieure en milieu très agressif
 - Bois tropical ou polymère sur demande

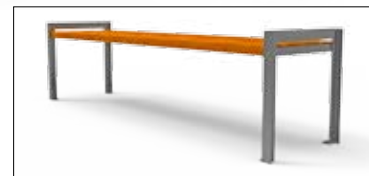

Clara

Disponible en version ¼, ½, ¾ et ronde

- › Dimensions (Ø extérieur x Ø intérieur x ht hors sol) :
- › Banquette 1776 x 992 x 430 mm
- › Matière : Acier galvanisé + lattes en chêne huilé
- › Fixation : Platine
- › Poids : 37 kg par élément
- › Finition : Peinture polyester RAL au choix
- › Options :
 - Peinture polyester haute tenue en milieu agressif
 - Peinture polyester haute tenue supérieure en milieu très agressif
 - Bois tropical ou polymère sur demande



Clotaire

- Dimensions (L x l x ht hors sol) :
- Banc double 2000 x 790 x 980 mm
- Matière : Fonte + lattes en chêne huilé
- Fixation : Platine
- Poids : 260 kg
- Finition : Peinture polyester RAL au choix
- Options :
 - Peinture polyester haute tenue en milieu agressif
 - Peinture polyester haute tenue supérieure en milieu très agressif
 - Bois tropical ou polymère sur demande
 - Ecusson personnalisable



Gingko

- Dimensions (L x l x ht hors sol) : 2000 x 465 x 490 mm
- Matière : Acier galvanisé + lattes en chêne huilé
- Fixation : Platine
- Poids : 42 kg
- Finition : Peinture polyester RAL au choix
- Options :
 - Plus-value haute tenue pour milieu agressif
 - Plus-value haute tenue pour milieu très agressif
 - Bois tropical ou polymère sur demande



Lucida

Assis-debout

- Dimensions (L x l x ht hors sol) : 1800 x 100 x 900 mm
- Matière : Acier galvanisé
- Fixation : Scellement direct, platine ou fourreau
- Poids : 34 kg
- Finition : Peinture polyester RAL au choix
- Options :
 - Plus-value haute tenue pour milieu agressif
 - Plus-value haute tenue pour milieu très agressif



Maca

Disponible en version banc et banquette

- Dimensions (L x l x ht hors sol) :
 - Banc 2000 x 496 x 860 mm
 - Banquette 2000 x 496 x 500 mm
- Matière : Acier galvanisé + lattes en pin naturel
- Fixation : Platine
- Poids : 38 kg (version banc)
autres versions – veuillez nous consulter
- Finition : Peinture polyester RAL au choix
- Options :
 - Plus-value haute tenue pour milieu agressif
 - Plus-value haute tenue pour milieu très agressif
 - Bois tropical ou polymère sur demande



Pana

Disponible en version banc, chaise et assis-debout

- Dimensions (L x l x ht hors sol) :
 - Banc 1900 x 535 x 950 mm
 - Chaise 600 x 535 x 950 mm
 - Assis-debout 1700 x 404 x 1160 mm
- Matière : Acier galvanisé + lattes chêne huilé
- Fixation : Platine
- Poids : 60 kg (version banc)
autres versions – veuillez nous consulter
- Finition : Peinture polyester RAL au choix
- Options :
 - Plus-value haute tenue pour milieu agressif
 - Plus-value haute tenue pour milieu très agressif
 - Bois tropical ou polymère sur demande



Stévia

Disponible en banquette, méridienne, méridienne courte, causeuse

- Dimensions (L x l x ht hors sol) :
 - Banquette : 2000 x 537 x 490 mm
 - Méridienne : 2000 x 537 x 490 mm
 - Méridienne courte : 900 x 537 x 490 mm
 - Causeuse : 2000 x 537 x 490 mm
- Matière : Acier galvanisé + lattes chêne huilé
- Fixation : Platine
- Poids : 43 kg (version banquette)
autres versions – veuillez nous consulter
- Finition : Peinture polyester RAL au choix
- Options :
 - Plus-value haute tenue pour milieu agressif
 - Plus-value haute tenue pour milieu très agressif
 - Bois tropical ou polymère sur demande



Thibert

Disponible en version banc et banquette

- Dimensions (L x l x h x ht hors sol) :
 - Banquette : 2000 x 660 x 440 mm
 - Banc : 2000 x 660 x 440 x 870 mm
- Matière : Fonte + lattes chêne huilé
- Fixation : Platine
- Poids :
 - 99 kg (version banc)
 - 77 kg (version banquette)
- Finition : Peinture polyester RAL au choix
- Options :
 - Plus-value haute tenue pour milieu agressif
 - Plus-value haute tenue pour milieu très agressif
 - Ecusson personnalisable



Grilles d'arbres, corsets & fleurissement

Les grilles d'arbres et corsets Vhm sont proposés dans des formes, dimensions et des designs différents. Elles sont équipées de système de fixation simples et présentant des moyens de scellement anti vandalisme. Certains modèles répondent à la norme PMR.

Selon vos besoins, des corsets dédiés peuvent être associés. Sur demande des cadres spécifiquement adaptés au passage de véhicules peuvent être proposés.

Préparation des supports et finition :

Chaque matériau bénéficie de traitements adaptés :

Fonte : métallisation au zinc (norme NF EN ISO 2063)

Acier : galvanisation à chaud (NF EN ISO 1461), métallisation au zinc (NF EN ISO 2063)

Tous nos produits peuvent recevoir une finition au RAL de votre choix par application d'une peinture poudre thermodurcissable polyester ou d'une peinture polyzinc.

L'installation

La conception des produits Vhm prend en compte les contraintes de pose et la dimension esthétique. Nos produits s'adaptent à l'avancement de vos projets en vous proposant des cadres en plusieurs éléments.

Les options

Sur demande, nos produits sont proposés avec des options de traitement pour milieu agressif (bord de mer) ou très agressif (front de mer etc.)

Certains modèles sont disponibles avec des traitements de surface antidérapant, des fourreaux d'adaptation pour tuteurs ou corsets d'arbre, des piquets anti-stationnement ou des projecteurs.

Les pictogrammes : PMR (chaise roulante) Conforme à l'arrêté du 18 septembre 2012



Grilles d'arbres / Corsets / Fleurissement

Adèle

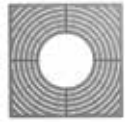

3

Anaïs



4

Bore

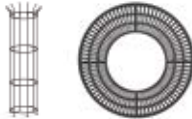

5

Brigitte



6

Carbone

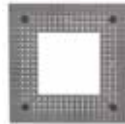

7

Clara



8

Fanny

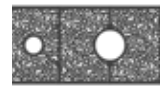

9

Flora



10

Flora corset



11

Juliette



12

Manon



13

Olivia

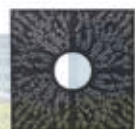

14

mobilier urbain

Vanadium



15

Vanadium corset



16

Bacs

Aloes



17

Stevia



17

Grilles d'arbres
Corsets / Bacs

Adèle

ADÈLE 1000

- Dimensions (L x l x h) : 984 x 984 x 650 x 27 mm / passage arbre Ø 650 mm
- Fixation : Posé sur cadre 1000 x 1000 mm
- Poids : 22.5 kg

ADÈLE 1200

- Dimensions (L x l x h) : 1184 x 1184 x 27 mm / passage arbre Ø 680 mm
- Fixation : Posé sur cadre 1200 x 1200 mm
- Poids : 35 kg

ADÈLE 1500

- Dimensions (L x l x h) : 1484 x 1484 x 27 mm / passage arbre Ø 700 mm
- Fixation : Posé sur cadre 1500 x 1500 mm
- Poids : 57 kg

Pour la gamme :

- Matière : Acier galvanisé
- Finition : Peinture polyester RAL au choix
- Options :
 - Plus-value haute tenue pour milieu agressif
 - Plus-value haute tenue pour milieu très agressif
 - Peinture antidérapante noire

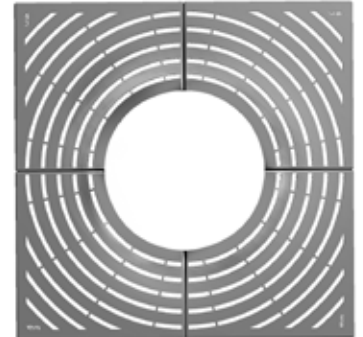

Anaïs

ANAÏS 1.2

- Dimensions (L x l x h) : 1234 x 1234 x 30 mm
passage arbre 500 x 500 mm
- Fixation : Posé sur cadre 1256 x 1256 mm
- Poids : 75 kg
- Disponible avec 2 ou 4 trous de tuteurage

ANAÏS 1.5

- Dimensions (L x l x h) : 1540 x 1540 x 30 mm /
passage arbre 540 x 540 mm
- Fixation : Posé sur cadre 1560 x 1560 mm
- Poids : 100 kg

ANAÏS 2.0

- Dimensions (L x l x h) : 1974 x 1974 x 30 mm
passage arbre 726 x 726 mm
- Fixation : Posé sur cadre 2000 x 2000 mm
- Poids : 248 kg

Pour la gamme :

- Matière : Acier galvanisé
- Finition : Peinture polyester RAL au choix
- Options :
 - Plus-value haute tenue pour milieu agressif
 - Plus-value haute tenue pour milieu très agressif
 - Peinture antidérapante noire

ANAÏS CORSET :

- Dimensions (L x l x ht hors sol) : 355 x 355 x 1700 mm
- Matière : Acier galvanisé
- Poids : 34 kg
- Finition : Peinture polyester RAL au choix
- Options :
 - Plus-value haute tenue pour milieu agressif
 - Plus-value haute tenue pour milieu très agressif

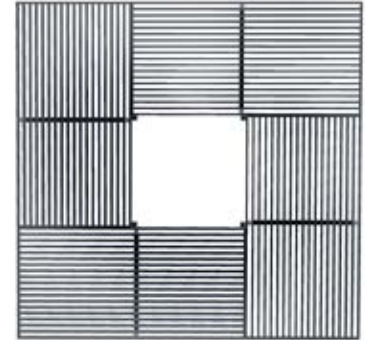

Bore

- Dimensions (Ø grille x h) : 1460 x 58 mm / passage arbre Ø 730 mm
- Matière : Fonte
- Fixation : Livrée sans cadre
- Poids : 108 kg
- Finition : Peinture polyester RAL au choix
- Options :
 - Plus-value haute tenue pour milieu agressif
 - Plus-value haute tenue pour milieu très agressif

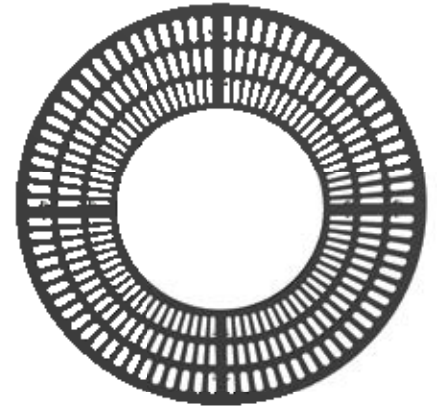

BORE CORSET DN450 :

- Dimensions (Ø x ht hors sol) : Ø 450 x 1700 mm
- Matière : Acier galvanisé
- Poids : 24 kg
- Finition : Peinture polyester RAL au choix
- Options :
 - Plus-value haute tenue pour milieu agressif
 - Plus-value haute tenue pour milieu très agressif



BORE CORSET DN600

- Dimensions (Ø x ht hors sol) : Ø 600 x 1700 mm
- Matière : Acier galvanisé
- Poids : 31 kg
- Finition : Peinture polyester RAL au choix
- Options :
 - Plus-value haute tenue pour milieu agressif
 - Plus-value haute tenue pour milieu très agressif



Brigitte

Designer AC Payeur, agence SEURA Architectes

- › Dimensions (Ø grille x h) : Ø 2000 x 76 mm
passage arbre Ø 600 mm
- › Matière : Fonte
- › Fixation : Posé sur cadre Ø 2022 mm
- › Poids : 410 kg
- › Finition : Peinture polyester RAL au choix
- › Options :
 - Plus-value haute tenue pour milieu agressif
 - Plus-value haute tenue pour milieu très agressif



Carbone

Design STOA

CARBONE 2x2 – Type A – Type B

- › Dimensions (L x l x h) : 1970 x 1970 x 30 mm / passage arbre 1030 x 1030 mm
- › Matière : Fonte
- › Fixation : Posé sur cadre simple ou renforcé 1,5 T 2000 x 2000 mm
- › Poids : 280 kg

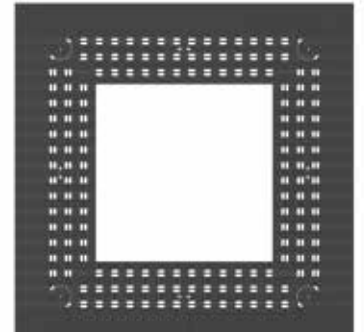

CARBONE 3x2

- › Dimensions (L x l x h) : 2960 x 1970 x 30 mm / passage arbre 1487 x 850 mm
- › Matière : Fonte
- › Fixation : Posé sur cadre simple ou renforcé 1,5 T 3000 x 2000 mm structure autoportante / cadre béton
- › Poids : 400 kg

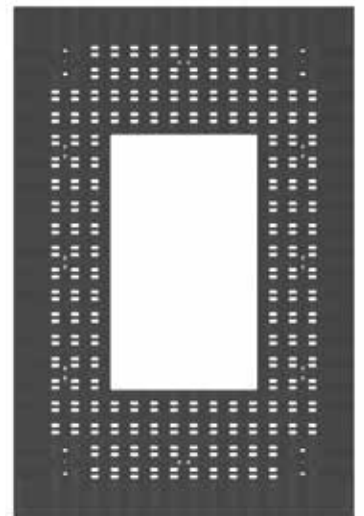

- › Finition : Peinture polyester RAL aux choix
- › Options :
 - Plus-value haute tenue pour milieu agressif
 - Plus-value haute tenue pour milieu très agressif
 - Piquets anti-stationnement



Clara

Design ILEX

CLARA 1.2

- Dimensions (L x l x h) : 1234 x 1234 x 30 mm / passage arbre Ø 680 mm
- Fixation : Posé sur cadre 1256 x 1256 mm
- Poids : 82 kg

CLARA 1.4

- Dimensions (L x l x h) : 1344 x 1344 x 30 mm / passage arbre Ø 680 mm
- Fixation : Posé sur cadre 1370 x 1370 mm
- Poids : 108 kg

CLARA 1.5

- Dimensions (L x l x h) : 1535 x 1535 x 30 mm / passage arbre Ø 760 mm
- Fixation : Posé sur cadre 1560 x 1560 mm
- Poids : 160 kg

CLARA 1.7

- Dimensions (L x l x h) : 1674 x 1674 x 30 mm / passage arbre Ø 760 mm
- Fixation : Posé sur cadre 1700 x 1700 mm
- Poids : 170 kg

CLARA 2.0

- Dimensions (L x l x h) : 1974 x 1974 x 30 mm / passage arbre Ø 800 mm
- Fixation : Posé sur cadre simple ou renforcé 1,5 T 2000 x 2000 mm
- Poids : 260 kg

Pour l'ensemble de la gamme :

- Matière : Fonte
- 4 trous de tuteurage
- Finition : Peinture polyester RAL au choix
- Options :
 - Plus-value haute tenue pour milieu agressif
 - Plus-value haute tenue pour milieu très agressif

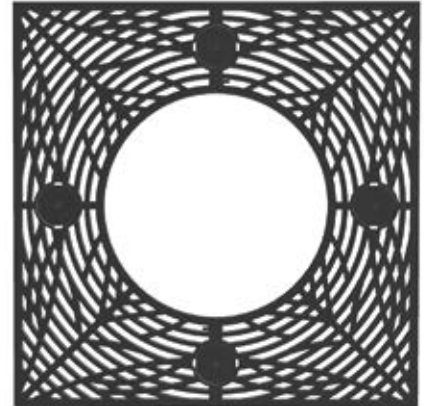

Fanny

Design *AGENCE LAVERNE PAYSAGE*

- Dimensions (L x l) : 2480 x 1865 mm
passage arbre Ø 700 mm
- Matière : Fonte
- Fixation : Structure autoportante en deux parties lg 2440 mm
- Poids : 372 kg

Extension possible avec encastré de sol :

- Dimensions (L x l) : 3720 x 1865 mm / passage arbre Ø 700 mm
- Matière : fonte
- Fixation : structure autoportante en deux parties lg 3680 mm
- Poids : 564 kg

- Finition : Peinture polyester RAL au choix
- Options :
 - Plus-value haute tenue pour milieu agressif
 - Plus-value haute tenue pour milieu très agressif

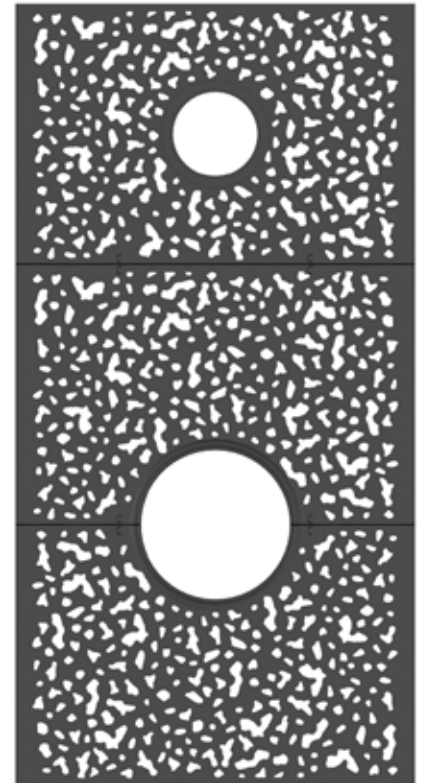

Flora

Disponible en version carrée, ronde ou mixte

FLORA 1.5 - carrée

- Dimensions (L x l x h) : 1535 x 1535 x 28 mm
passage arbre Ø 700 mm
- Matière : Acier galvanisé
- Fixation : Posé sur cadre 1560 x 1560 mm
- Poids : 140 kg

FLORA 1.5 - ronde

- Dimensions (Ø x h) : 1535 x 28 mm
passage arbre Ø 700 mm
- Matière : Acier galvanisé
- Fixation : Posé sur cadre Ø 1560 mm
- Poids : 84 kg

FLORA 2.0 - carrée

- Dimensions (L x l x h) : 1984 x 1984 x 28 mm / passage arbre Ø 700 mm
- Matière : Acier galvanisé
- Fixation : Posé sur cadre simple ou renforcé 1,5 T 2000 x 2000 mm
- Poids : 240 kg

FLORA 2.0 - ronde

- Dimensions (Ø x h) : 1984 x 28 mm / passage arbre Ø 700 mm
- Matière : Acier galvanisé
- Fixation : Posé sur cadre simple ou renforcé Ø 2000 mm
- Poids : 184 kg

Pour l'ensemble de la gamme :

- 4 trous de tuteurage
- Finition : Peinture polyester RAL au choix
- Options :
 - Plus-value haute tenue pour milieu agressif
 - Plus-value haute tenue pour milieu très agressif
 - Peinture antidérapante noire

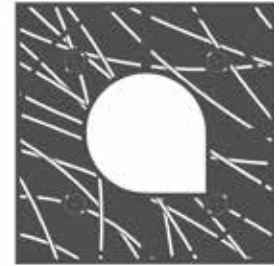

Flora carré A



Flora carré B



Flora carré C



Flora rond A



Flora rond B



Flora rond C

Flora

FLORA CORSET :

- Dimensions (L x l x ht hors sol) : 650 x 650 x 1700 mm
- Matière : Acier galvanisé
- Poids : 70 kg
- Finition : peinture polyester RAL au choix
- Options :
 - Plus-value haute tenue pour milieu agressif
 - Plus-value haute tenue pour milieu très agressif



Juliette

Designer Antoine OZIOL

JULIETTE 1.9

- Dimensions (L x l) : 1880 x 1880 mm
passage arbre 580 x 580 mm
- Matière : Fonte
- Fixation : Posé sur cadre renforcé 1,5 T 1900 x 1900 mm
- Poids : 280 kg
- 4 trous de tuteurage

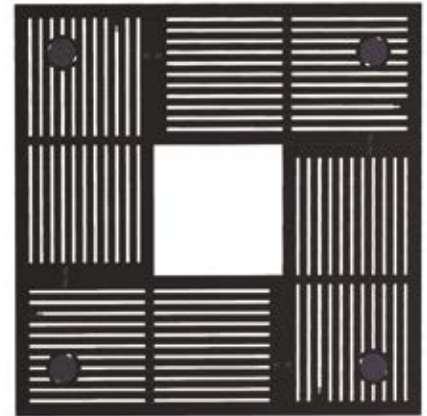

JULIETTE 2.4

- Dimensions (L x l) : 2380 x 1880 mm
passage arbre 580 x 580 mm
 - Matière : Fonte
 - Fixation : Posé sur cadre renforcé 1,5 T 2400 x 1900 mm
 - Poids : 395 kg
 - 4 trous de tuteurage
-
- Finition : Peinture polyester RAL au choix
 - Options :
 - Plus-value haute tenue pour milieu agressif
 - Plus-value haute tenue pour milieu très agressif
 - Piquets anti-stationnement

JULIETTE CORSET :

- Dimensions (L x l x ht hors sol) : 585 x 585 x 2280 mm
- Matière : Acier galvanisé
- Poids : 162 kg
- Finition : Peinture polyester RAL au choix
- Options :
 - Plus-value haute tenue pour milieu agressif
 - Plus-value haute tenue pour milieu très agressif



Manon

MANON 1.2

- Dimensions (L x l x h) : 1234 x 1234 x 28 mm / passage arbre 500 x 500 mm
- Matière : Acier galvanisé
- Fixation : Posé sur cadre 1256 x 1256 mm
- Poids : 80 kg
- 4 trous de tuteurage

MANON 1.5

- Dimensions (L x l x h) : 1536 x 1536 x 28 mm / passage arbre 500 x 500 mm
- Matière : Acier galvanisé
- Fixation : Posé sur cadre 1560 x 1560 mm
- Poids : 147 kg
- 4 trous de tuteurage

- Finition : Peinture polyester RAL au choix
- Options :
 - Plus-value haute tenue pour milieu agressif
 - Plus-value haute tenue pour milieu très agressif
 - Piquets anti-stationnement
 - Peinture antidérapante noire

MANON CORSET :

- Dimensions (L x l x ht hors sol) : 462 x 462 x 8700 mm
- Matière : Acier galvanisé
- Poids : 28.5 kg
- Finition : Peinture polyester RAL au choix
- Options :
 - Plus-value haute tenue pour milieu agressif
 - Plus-value haute tenue pour milieu très agressif

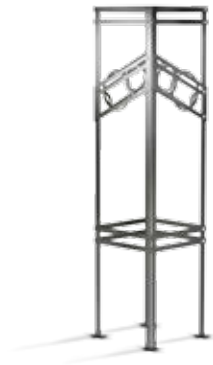

Olivia

Designer Acte 2 Paysage

OLIVIA RONDE :

- Dimensions (Ø grille x h) : Ø 1980 x 31mm
passage arbre Ø 600 mm
- Matière : Acier galvanisé
- Fixation : Posé sur cadre Ø 2000 mm
- Poids : 142 kg

OLIVIA CARRÉE :

- Dimensions (L x l x h) : 1980 x 1980 x 31mm
passage arbre Ø 600 mm
 - Matière : Acier galvanisé
 - Fixation : Posé sur cadre 2000 x 2000 mm
 - Poids : 180 kg
-
- Finition : Peinture polyester RAL au choix
 - Options :
 - Plus-value haute tenue pour milieu agressif
 - Plus-value haute tenue pour milieu très agressif
 - Peinture antidérapante noire

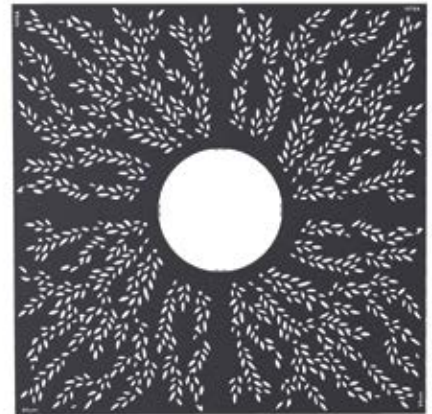

Vanadium

- Disponible en version :
 - Rectangulaire évidée 3.5 x 2 / 3 x 2 / 2 x 2 / 1.7 x 1.6
 - Ronde pleine Ø 1.5 et évidée Ø 1.5 mm
 - Ovale évidée 2 x 1.5

VANADIUM 2 x 2

- Dimensions (L x l x h) : 1974 x 1974 x 30 mm
passage arbre 640 x 640 mm
- Matière : Fonte
- Fixation : Posé sur cadre simple
ou renforcé 1.5 T 2000 x 2000 mm
- Poids : 260 kg
- 4 trous de tuteurage

VANADIUM évidée Ø 1.5

- Dimensions (Ø x h) : 1480 x 15 mm
passage arbre Ø 600 mm
- Matière : Fonte
- Fixation : Posé sur cadre fonte Ø 1500 mm
- Poids : 100 kg

- Finition : Peinture polyester RAL au choix
- Options :
 - Plus-value haute tenue pour milieu agressif
 - Plus-value haute tenue pour milieu très agressif
 - Piquets anti-stationnement

Autres versions – veuillez nous consulter

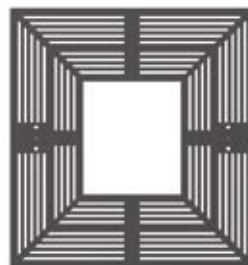

Vanadium 1,6 x 1,7

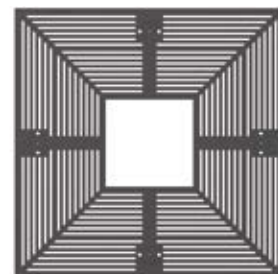

Vanadium 2 x 2



Vanadium ovale 2 x 1,5



Vanadium évidée

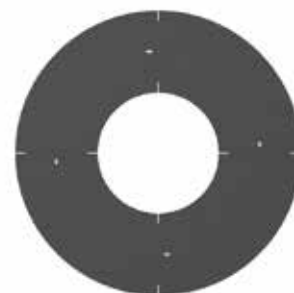

Vanadium pleine

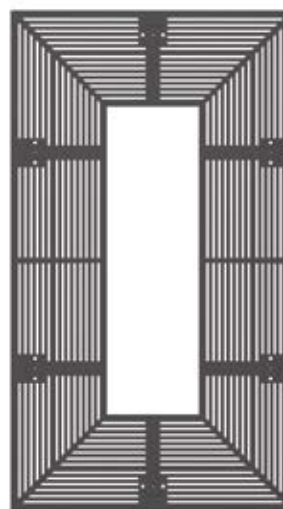

Vanadium 3,5 x 2

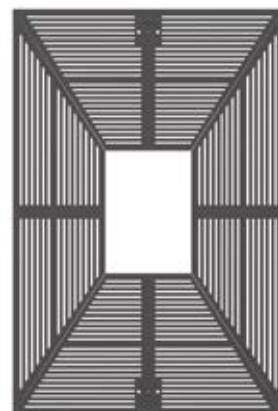

Vanadium 3 x 2

Vanadium corset

VANADIUM D

- Dimensions (Ø x h hors sol) : Ø 600 x 1560 mm
- Matière : Acier galvanisé
- Poids : 24 kg

VANADIUM R

- (Ø x h hors sol) : Ø 600 x 1650 mm
- Matière : Acier galvanisé
- Poids : 27 kg

- Finition : Peinture polyester RAL au choix
- Options :
 - Plus-value haute tenue pour milieu agressif
 - Plus-value haute tenue pour milieu très agressif

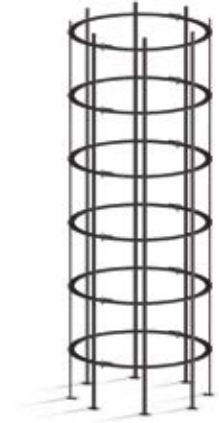

Bacs à fleurs

BAC À FLEUR ALOES A

- › Contenance : 148 L
- › Dimensions (L x l x h) : 670 x 670 x 690 mm
- › Matière : Acier galvanisé
- › Poids : 74 kg

BAC À FLEUR ALOES A

- › Contenance : 580 L
- › Dimensions (L x l x h) : 975 x 975 x 990 mm
- › Matière : Acier galvanisé
- › Poids : 154 kg

BAC À FLEUR ALOES B

- › Contenance : 215 L
 - › Dimensions (L x l x h) : 1065 x 580 x 690 mm
 - › Matière : Acier galvanisé
 - › Poids : 90 kg
- › Finition : Peinture polyester RAL au choix
- › Options :
- Plus-value haute tenue pour milieu agressif
 - Plus-value haute tenue pour milieu très agressif
 - Jeu de 4 pieds réglables

BAC À FLEUR STEVIA

- › Contenance : 125 L
 - › Dimensions (L x l x h) : 608 x 608 x 537 mm
 - › Matière : Acier galvanisé
 - › Poids : 60 kg
- › Finition : Peinture polyester RAL au choix
- › Options :
- Plus-value haute tenue pour milieu agressif
 - Plus-value haute tenue pour milieu très agressif
 - Jeu de 4 pieds réglables



Arceaux & Range-vélos

Nos arceaux à vélo sont personnalisables et certains s'intègrent à nos gammes de produits.

Préparation des supports et Finition :

Chaque matériau bénéficie de traitements adaptés :

Fonte : métallisation au zinc (norme NF EN ISO 2063)

Acier : galvanisation à chaud (NF EN ISO 1461), métallisation au zinc (NF EN ISO 2063)

Bois : nous utilisons en standard des bois certifiés d'origine

PEFC : nous proposons du chêne de nos régions, simplement huilé. Vous pourrez, au choix, le laisser griser naturellement ou l'entretenir en fonction de vos désirs. Sur demande nous pouvons vous proposer une solution en bois exotiques.

Tous nos produits peuvent recevoir une finition au RAL de votre choix par application d'une peinture poudre thermodurcissable polyester ou d'une peinture polyzinc.

L'installation

Pour une mise en œuvre la plus simple et esthétique possible vous pouvez choisir entre scellement direct ou platine.

Les options

Sur demande, nos produits sont proposés avec des options de traitement pour milieu agressif (bord de mer) ou très agressif (front de mer etc.)

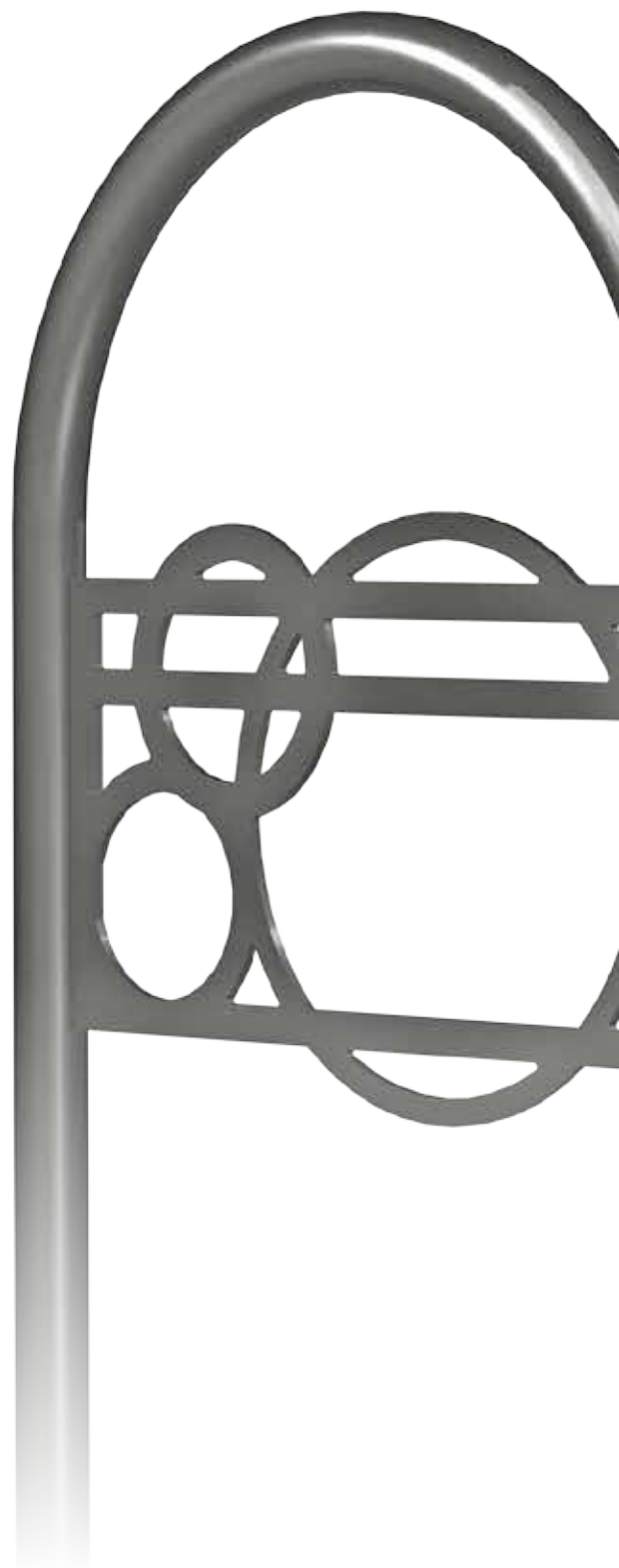

Arceaux & Range-vélos

mobilier
urbain

Arceau simple



3

Azur



3

Cédros

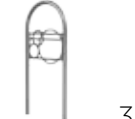

3

Hexéo



4

Izu



4

Jalua



4

Java



5

Kouril



5

Quattro



5

Sierra



6

Yule



6

Arceaux
Range-vélos

Arceau simple

- › Dimensions (L x l x ht hors sol) 750 x 60 X 1150 mm
- › Matière : Acier galvanisé
- › Fixation : Scellement direct
- › Poids : 15 kg
- › Finition : Peinture polyester RAL au choix
- › Options :
 - Plus-value haute tenue pour milieu agressif
 - Plus-value haute tenue pour milieu très agressif
 - Disponible également avec logo cycliste
 - Disponible avec fixation par platine



Azur

- › Dimensions (L x l x ht hors sol) : 230 x 60 X 1200 mm
- › Matière : Acier galvanisé
- › Fixation : Scellement direct
- › Poids : 13,5 kg
- › Finition : Peinture polyester RAL au choix
- › Options :
 - Plus-value haute tenue pour milieu agressif
 - Plus-value haute tenue pour milieu très agressif



Cédros

- › Dimensions (L x l x ht hors sol) : 542 x 42 X 1000 mm
- › Matière : Acier galvanisé
- › Fixation : Scellement direct
- › Poids : 14,5 kg
- › Finition : Peinture polyester RAL au choix
- › Options :
 - Plus-value haute tenue pour milieu agressif
 - Plus-value haute tenue pour milieu très agressif
 - Disponible également avec logo cycliste
 - Disponible en option avec fixation platine

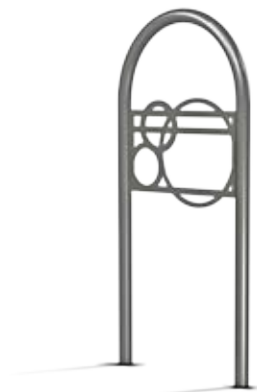

Hexéo

- Dimensions (L x l x ht hors sol maxi) : 2000 x 540 X 386 mm
- Matière : Acier galvanisé
- Nombre de places : 6
- Poids : 29 kg
- Finition : Peinture polyester RAL au choix
- Options :
 - Plus-value haute tenue pour milieu agressif
 - Plus-value haute tenue pour milieu très agressif



Izu

- Dimensions (L x l x ht hors sol) : 549 x 49 x 1000 mm
- Matière : Acier galvanisé
- Fixation : Scellement direct
- Poids : 15 kg
- Finition : Peinture polyester RAL au choix
- Options :
 - Plus-value haute tenue pour milieu agressif
 - Plus-value haute tenue pour milieu très agressif
 - Disponible également avec logo cycliste
 - Disponible en option avec fixation platine



Jalua

- Dimensions (L x l x ht hors sol) : 400 x 80 x 900 mm
- Matière : Acier galvanisé
- Fixation : Scellement direct
- Poids : 15,5 kg
- Finition : Peinture polyester RAL au choix
- Options :
 - Plus-value haute tenue pour milieu agressif
 - Plus-value haute tenue pour milieu très agressif
 - Disponible en option avec fixation platine



Java

- › Dimensions (L x l x ht hors sol) : 539 x 42 x 1000 mm
- › Matière : Acier avec métallisation
- › Fixation : Scellement direct
- › Poids : 14 kg
- › Finition : Peinture polyester RAL au choix
- › Options :
 - Plus-value haute tenue pour milieu agressif
 - Plus-value haute tenue pour milieu très agressif
 - Disponible également avec logo cycliste
 - Disponible en option avec fixation platine



Kouril

- › Dimensions (L x l x ht hors sol) : 540 x 40 x 1000 mm
- › Matière : Acier galvanisé
- › Fixation : Scellement direct
- › Poids : 15 kg
- › Finition : Peinture polyester RAL au choix
- › Options :
 - Plus-value haute tenue pour milieu agressif
 - Plus-value haute tenue pour milieu très agressif
 - Disponible également avec logo cycliste
 - Disponible en option avec fixation platine



Quattro

- › Dimensions (L x l x ht hors sol maxi) : 1800 x 490 x 286 mm
- › Matière : Acier galvanisé
- › Nombres de places : 4
- › Poids : 23 kg
- › Finition : Peinture polyester RAL au choix
- › Options :
 - Plus-value haute tenue pour milieu agressif
 - Plus-value haute tenue pour milieu très agressif



Sierra

- Barrière avec range vélo intégré à assembler avec borne au choix
- Dimensions panneau (L x l x ht) : 850 ou 1350 x 30 x 750 mm
- Matière : Acier galvanisé
- Fixation : Selon borne associée
- Poids du panneau : 12,5 kg (longueur 850 mm)
- Finition : Peinture polyester RAL au choix
- Options :
 - Peinture polyester haute tenue en milieu agressif
 - Peinture polyester haute tenue supérieure en milieu très agressif
 - Barrière continue



Yule

- Dimensions (L x l x ht hors sol) : 561 x 90 X 800 mm
- Matière : Acier galvanisé et décor chêne huilé
- Fixation : Scellement direct ou platine 127 x 127 mm
- Poids : 22 kg
- Finition : Peinture polyester RAL au choix
- Options :
 - Plus-value haute tenue pour milieu agressif
 - Plus-value haute tenue pour milieu très agressif
 - Bois tropical sur demande



Corbeilles de propreté

Les corbeilles de propreté Vhm sont proposées dans des formes et des contenances différentes. Nous vous proposons différentes texture et architectures.

Elles disposent de systèmes d'ouvertures différents en fonction de vos besoins. Certaines proposent un couvercle pour protéger les sacs.

Préparation des supports et Finition :

Chaque matériau bénéficie de traitements adaptés :

Fonte : métallisation au zinc (norme NF EN ISO 2063)

Acier : galvanisation à chaud (NF EN ISO 1461), métallisation au zinc (NF EN ISO 2063)

Bois : nous utilisons en standard des bois certifiés d'origine

PEFC : nous proposons du chêne de nos régions, simplement huilé. Vous pourrez, au choix, le laisser griser naturellement ou l'entretenir en fonction de vos désirs. Sur demande nous pouvons vous proposer une solution en bois exotique.

Tous nos produits peuvent recevoir une finition au RAL de votre choix par application d'une peinture poudre thermodurcissable polyester ou d'une peinture polyzinc.

L'installation

La conception des produits Vhm prend en compte les contraintes de pose et la dimension esthétique. Les corbeilles de propreté sont livrées montée.

Les options

Sur demande, nos produits sont proposés avec des options de traitement pour milieu agressif (bord de mer) ou très agressif (front de mer etc.)

Certains modèles proposent le tri sélectif ou un cendrier.

Les pictogrammes : respecte les prescriptions du plan Vigipirate édictées par le gouvernement



Corbeilles de propreté

mobilier
urbain

Cérisy



3

Chailluz



4

Belleme



5

Eawy



6

Fango



7

Forestis



8

Onca



9

Othé



10

Valence



11

Corbeilles de
propreté

Cérisy

- › Dimensions (Ø x ht hors sol) : 500 x 754 mm
- › Contenance : 50 L
- › Ouverture passage déchets : Ø 413 x 130 mm
- › Collecte des déchets par sac ou par seau acier
- › Couvercle verrouillé par clé triangulaire 11 / 9.5
- › Matière : Acier galvanisé
- › Fixation : Platine
- › Poids : 25 kg
- › Finition : Peinture polyester RAL au choix
- › Options :
 - Plus-value haute tenue pour milieu agressif
 - Plus-value haute tenue pour milieu très agressif
 - Egalement disponible sans couvercle ou avec couvercle ouvert
 - Séparateur pour tri sélectif par sac



Chailluz

- Dimensions (L x l x ht hors sol) : 430 x 430 x 810 mm
- Contenance : 62 L
- Ouverture passage déchets : 220 x 220 mm
- Collecte des déchets par sac ou par seau acier
- Couvercle verrouillé par clé triangulaire 11 / 9.5
- Matière : Acier galvanisé
- Fixation : Platine 127 x 127 mm
- Poids : 43 kg
- Finition : Peinture polyester RAL au choix
- Options :
 - Plus-value haute tenue pour milieu agressif
 - Plus-value haute tenue pour milieu très agressif
 - Cendrier
 - Décor bois
 - Disponible également en version tri sélectif



Bellême

- › Dimensions (L x l x ht hors sol) : 752 x 536 x 1000 mm
- › Contenance : 100 L
- › Ouverture passage déchets : 150 x 580 mm
- › Collecte des déchets par seau acier
- › Porte frontale verrouillée par clé alen N° 8
- › Matière : Acier galvanisé
- › Fixation : Scellement direct ou platine
- › Poids : 98 kg
- › Finition : Peinture polyester RAL au choix
- › Options :
 - Plus-value haute tenue pour milieu agressif
 - Plus-value haute tenue pour milieu très agressif



Eawy

- Dimensions (L x l x ht hors sol) : 676 x 536 x 1000 mm
- Contenance : 100 L
- Ouverture passage déchets : 150 x 580 mm
- Collecte des déchets par seau acier
- Porte frontale verrouillée par clé alen N° 8
- Matière : Acier galvanisé
- Fixation : Scellement direct ou platine
- Poids : 98 kg
- Finition : Peinture polyester RAL au choix
- Options :
 - Plus-value haute tenue pour milieu agressif
 - Plus-value haute tenue pour milieu très agressif



Fango

- › Dimensions (L x l x ht hors sol) : 674 x 419 x 944 mm
- › Contenance : 70 L
- › Ouverture passage déchets : 150 x 580 mm
- › Collecte des déchets par seau acier
- › Porte frontale verrouillée par clé alen N° 8
- › Matière : Acier galvanisé
- › Fixation : Scellement direct ou platine
- › Poids : 56 kg
- › Finition : Peinture polyester RAL au choix
- › Options :
 - Plus-value haute tenue pour milieu agressif
 - Plus-value haute tenue pour milieu très agressif



Forestis

- Dimensions (Ø x ht hors sol) : 520 x 855 mm
- Contenance : 80 L
- Collecte des déchets par seau acier
- Ouverture par clé triangulaire
- Matière : Fonte
- Fixation : Platine 312 x 312 mm
- Poids : 120 kg
- Finition : Peinture polyester RAL au choix
- Options :
 - Plus-value haute tenue pour milieu agressif
 - Plus-value haute tenue pour milieu très agressif



Onca

- › Dimensions (L x l x ht hors sol) : 674 x 419 x 942 mm
- › Contenance : 70 L
- › Ouverture passage déchets : 150 x 580 mm
- › Collecte des déchets par seau acier
- › Porte frontale verrouillée par clé alen N° 8
- › Matière : Acier galvanisé
- › Fixation : Scellement direct ou platine
- › Poids : 56 kg
- › Finition : Peinture polyester RAL au choix
- › Options :
 - Plus-value haute tenue pour milieu agressif
 - Plus-value haute tenue pour milieu très agressif



Othé

- Dimensions (L x l x ht hors sol) : 432 x 371 x 935 mm
- Contenance : 50 L
- Collecte des déchets par sac
- Porte frontale verrouillée par clé carrée
- Matière : Acier galvanisé + décor en lattes chêne huilé
- Fixation : Platine
- Poids : 44 kg
- Finition : Peinture polyester RAL au choix
- Options :
 - Plus-value haute tenue pour milieu agressif
 - Plus-value haute tenue pour milieu très agressif
 - Bois tropical sur demande
 - Disponible également en version polymère



Valence

- Dimensions (Ø x ht hors sol) : 560 x 850 mm
- Contenance : 50 L
- Collecte des déchets par sac ou par seau acier
- Matière : Acier zingué électrolytique
- Fixation : Platine
- Finition : Peinture polyester RAL au choix
- Options :
 - Plus-value haute tenue pour milieu agressif
 - Plus-value haute tenue pour milieu très agressif





Vhm ÉCLAIRAGE et MOBILIER URBAIN
60 Route de Rosheim
67870 GRIESHEIM-PRÈS-MOLSHEIM
mobilierurbain@vhm.fr
Tél.: +33 (0)3 88 49 47 17
Fax.: +33 (0)3 88 49 47 19